

■ TSUTAYA O-EAST 照明機材リスト

[調光操作卓]

AVOLITE	Arena	1	(Ver.TITAN 9.1/10.0/10.1/11.0/11.1 /11.2/11.3/11.4) 8DMX / TIGER TOUCH FADER WING付属 / 外付けディスプレイ(21.5型ワイド)有り
AVOLITE	PEARL EXPERT	1	(Ver.TITAN 9.1/10.0/10.1/11.0/11.1 /11.2/11.3/11.4) 4DMX / PLAYBACKFADER/20本 × ローラー10page × 3 / PRESETFADER/60本 × 4page

[バックアップコンソール]

THEATERLIGHT	DMX-LINK	1	一般照明用
--------------	----------	---	-------

[パッチングシステム]

タマ・テック・ラボ	Patchan V	1	
-----------	-----------	---	--

[調光電源盤]

CAPACITY MAX270kw			
2kw DIMMER × 164			
100V LINE × 34, 200V LINE × 16			

[照明回路]

1 TRUSS	DIMMER-24ch, 100V-4ch, 200V-2ch		
2 TRUSS	DIMMER-24ch, 100V-4ch, 200V-2ch		
3 TRUSS	DIMMER-24ch, 100V-4ch, 200V-2ch		
4 TRUSS	DIMMER-16ch, 100V-4ch		
SIDE LADDER	DIMMER-4ch × 6 (作業灯用1回路含む)		
WALL	DIMMER-8ch, 100V-4ch, 200V-2ch × 4		
CL TRUSS	DIMMER-16ch, 100V-2ch, 200V-2ch		
DJ BOOTH	DIMMER-2ch × 2		

[照明機器 SPOT LIGHT]

MARUMO	PAR64 Silver	70	500W/N
		30	500W/N サイドラダー用(常設)
		40	500W/M
		30	500W/VN
RDS	FRESNEL	10	1000W LPS
MARUMO	ハイベックス	6	HQE-120H1000W
TBS	ITO	8	650W+Centerless machine
		12	650W
THOMAS	8LITE	8	300W×8 *横吊り不可
TOSHIBA	2LITE	10	500W×2(バンドア有り)
RDS	EFFECT SPOT	2	EQS-10
		2	+Spiral Machine+OL4+OL6

[照明機器 LED]

ACME	LED PAR	22	MP-400Z IP (250W) (仕様別紙参照)
TMB	STROBE	4	Mono Flash(Solaris SoLED/840w) 1ch/常時点灯 3ch/intensity,duration,rate 4ch/intensity,duration,rate,effects
ROBE	LED WASH	8	ROBE ROBIN LED WASH 600X (仕様別紙参照) *有料機材 8台SET ¥55,000(税込)

[照明機器 OTHERS]

	Mirror ball	1	600φ
TOSHIBA	Low stand	20	731
MARUMO	Bass	30	SHB10
MARUMO	Arm	10	AMT
Antari	Smoke machine	2	F-1 FAZER (DMX) *有料機材 2台終日使用¥16,500(税込)

[照明 CABLE]

シングル	2m	40	C型-20A
	5m	20	C型-20A
	10m	15	C型-20A
	15m	3	C型-20A
電源ケーブル	2m	15	15A シングル
	3m	15	15A 4口タップ
	5m	10	15A 4口タップ
分岐	2又	100	C型-20A 平打ち
	4又	50	C型-20A 平打ち
変換	3m	15	C型20A-3P平行15A
ボーダー	4ch / 10m	6	C型20A-C型20A
	4ch / 20m	2	C型20A-C型20A
	6ch / 10m	4	C型20A-C型20A
DMXケーブル	1.5m	10	5PIN
	3m	20	5PIN
	5m	25	5PIN
	10m	5	5PIN

* TRUSS,STAGE含め、200V以外のコネクタはC型20Aです。

* D型(200V)のケーブルは一切ございませんので、持込をお願い致します。

* ステージ奥側の100V直回路とDMXポートを上下1口ずつ(⑩⑪)スモークで使用しておりますので、予めご了承下さい。

東京都渋谷区道玄坂2-14-8

TEL 03-5458-4681

FAX 03-5458-4690

MAIL east-light@knuckleport.com (EAST照明代表アドレス)

2021/08現在

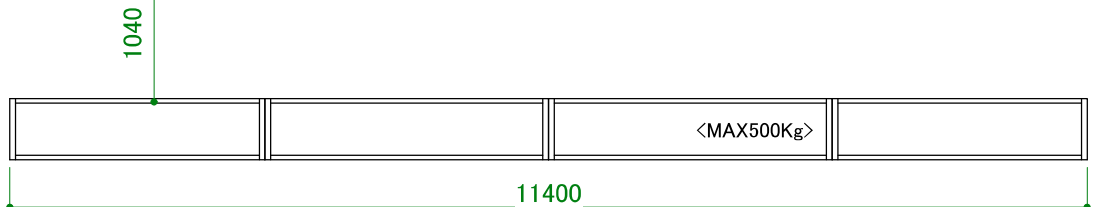
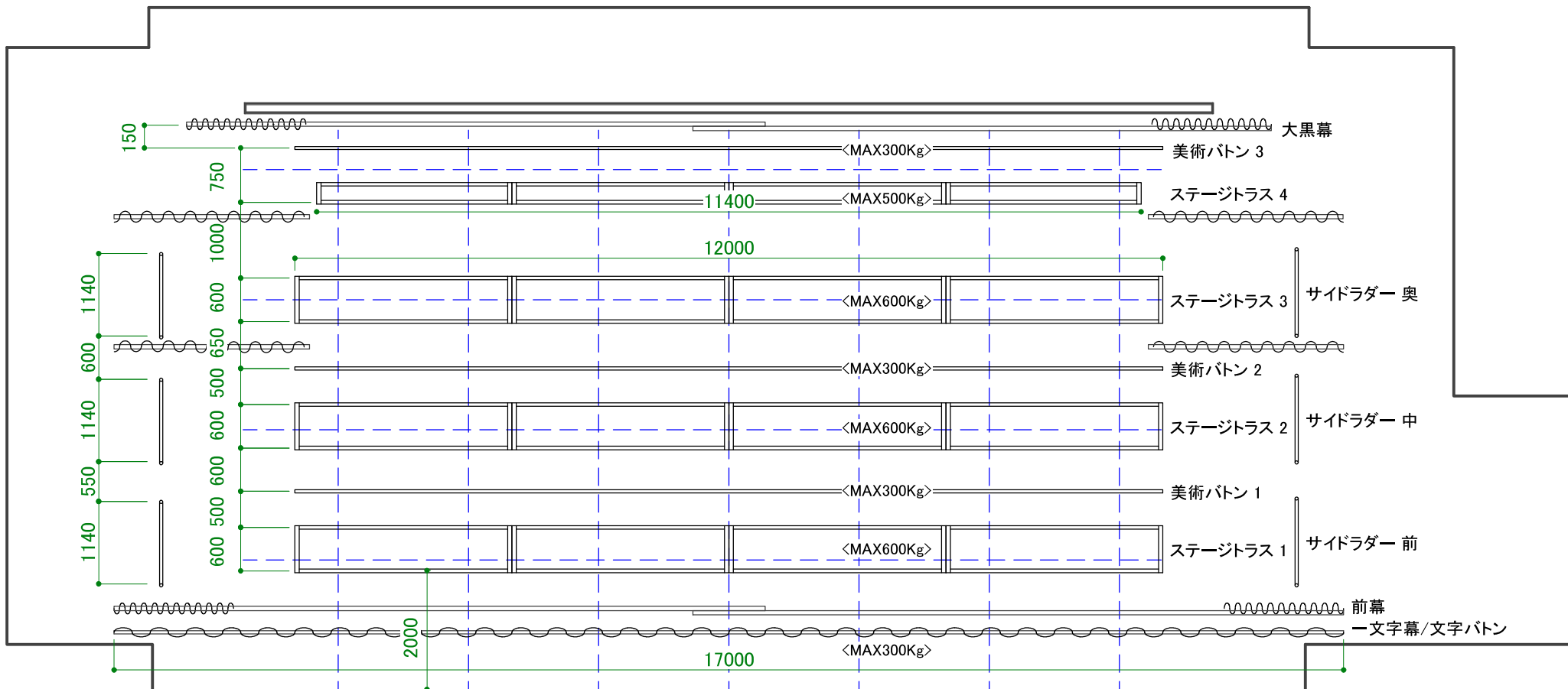

O-EAST トラス平面図

トラス/バトン昇降リミット(上限)	
文字バトン	9000 幕下/7000
美術バトン1・2	9000
美術バトン3	9000
ステージトラス 1・2・3・4	8000
シーリングトラス	7600 ステージから6450
サイドラダー	7000

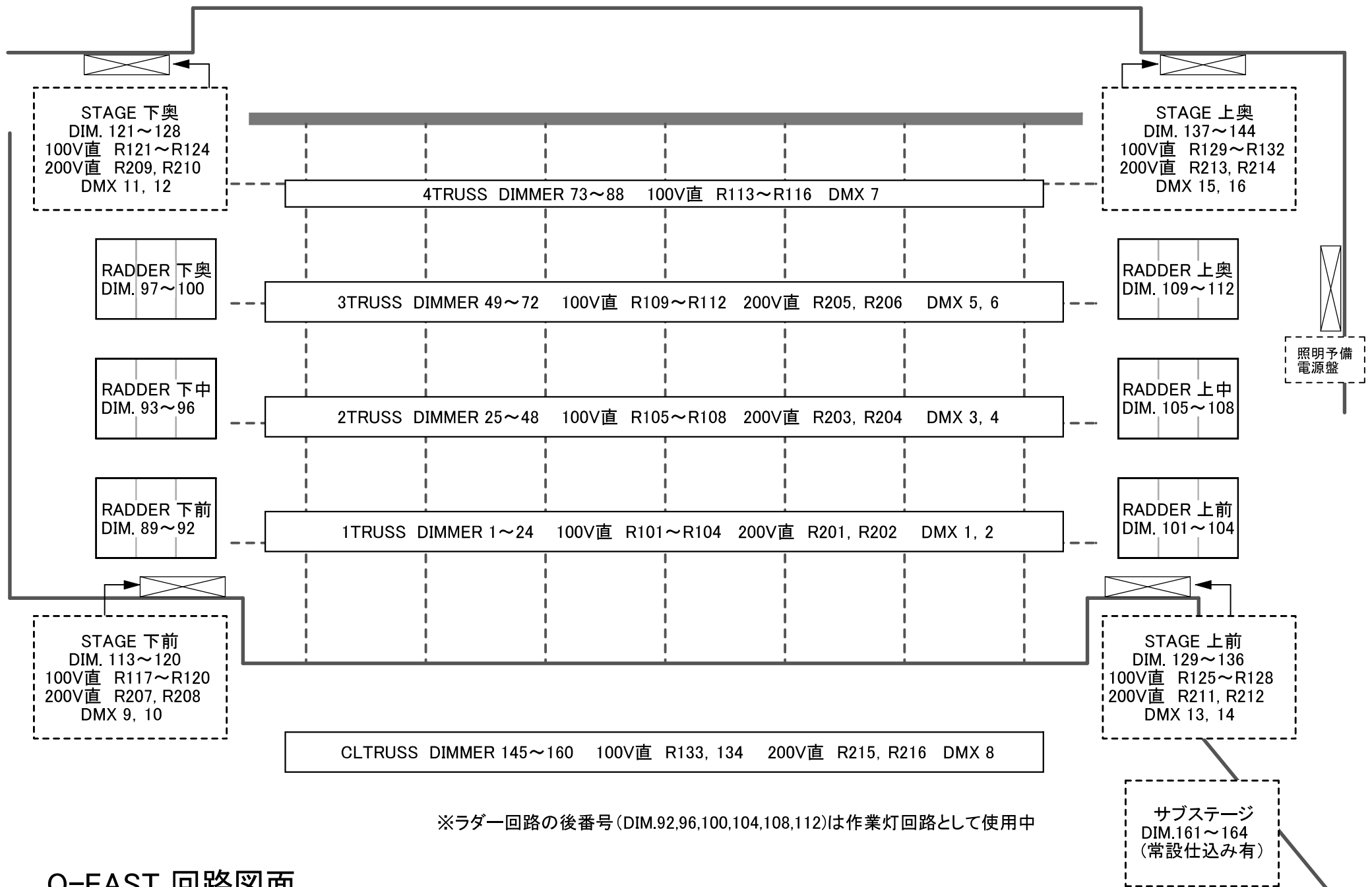

O-EAST 回路図面

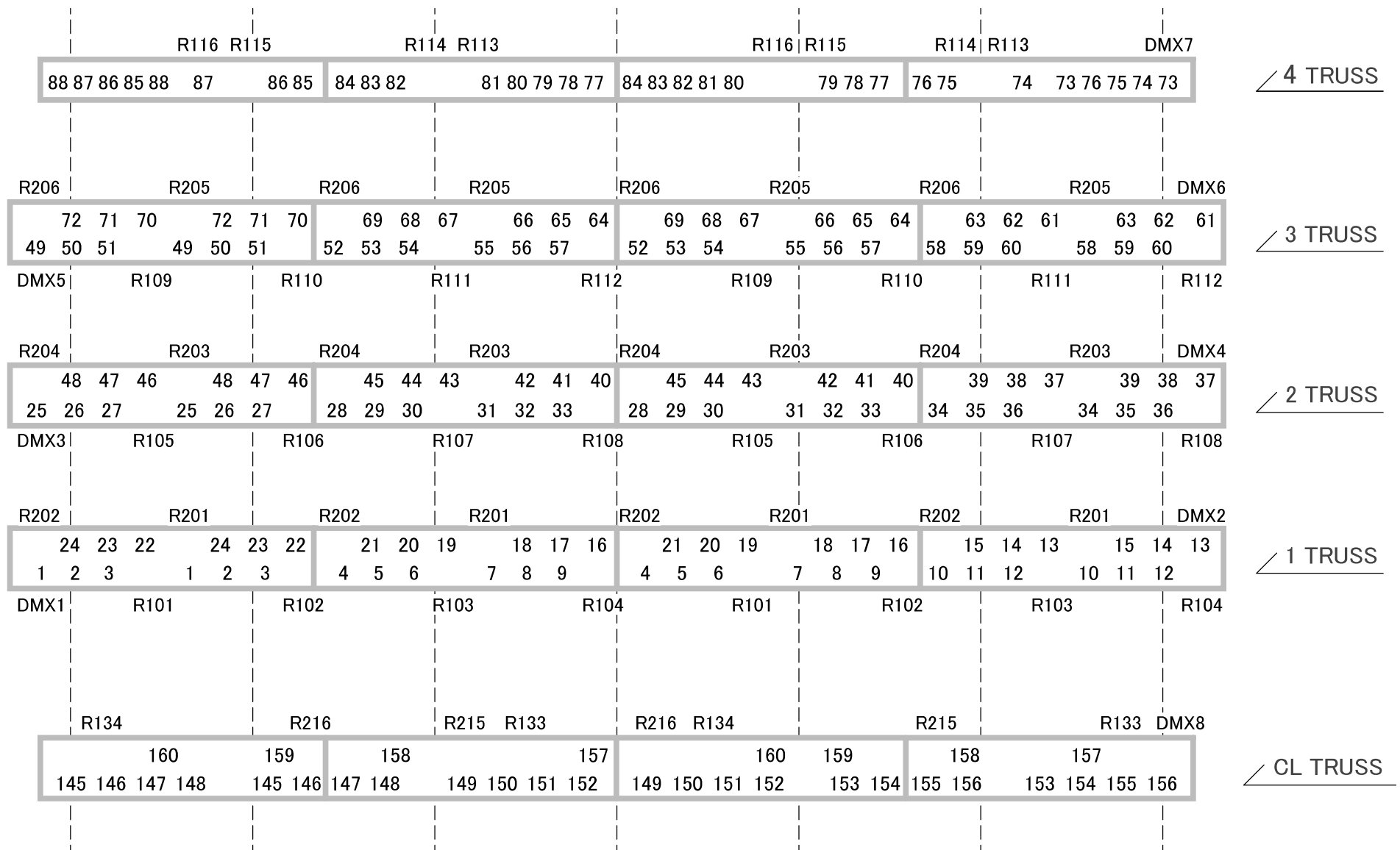

トラス回路図面

〈下手〉

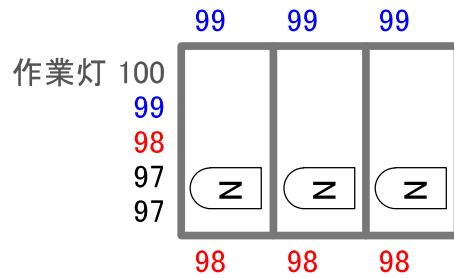

〈上手〉

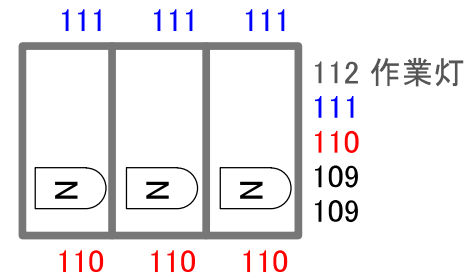

奥ラダー

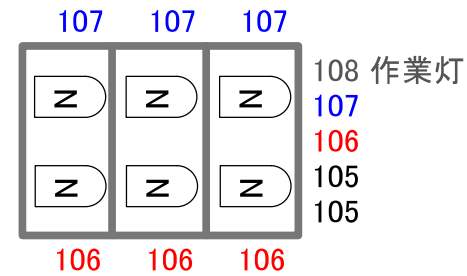
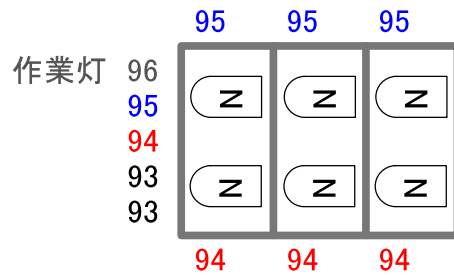

中ラダー

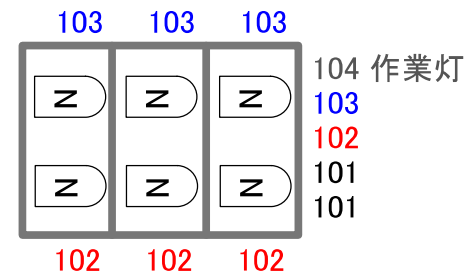
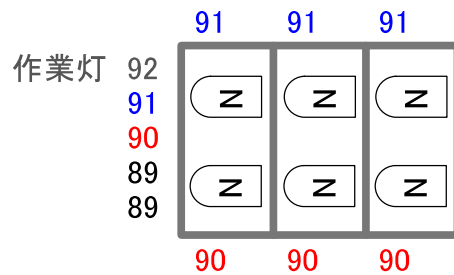

前ラダー

サイドラダー回路図面

※各ラダーの一番上にあるボックスから図面のように回路がでています。
 ※シルバーのNが常設してあります。
 (回路はとれていません。)

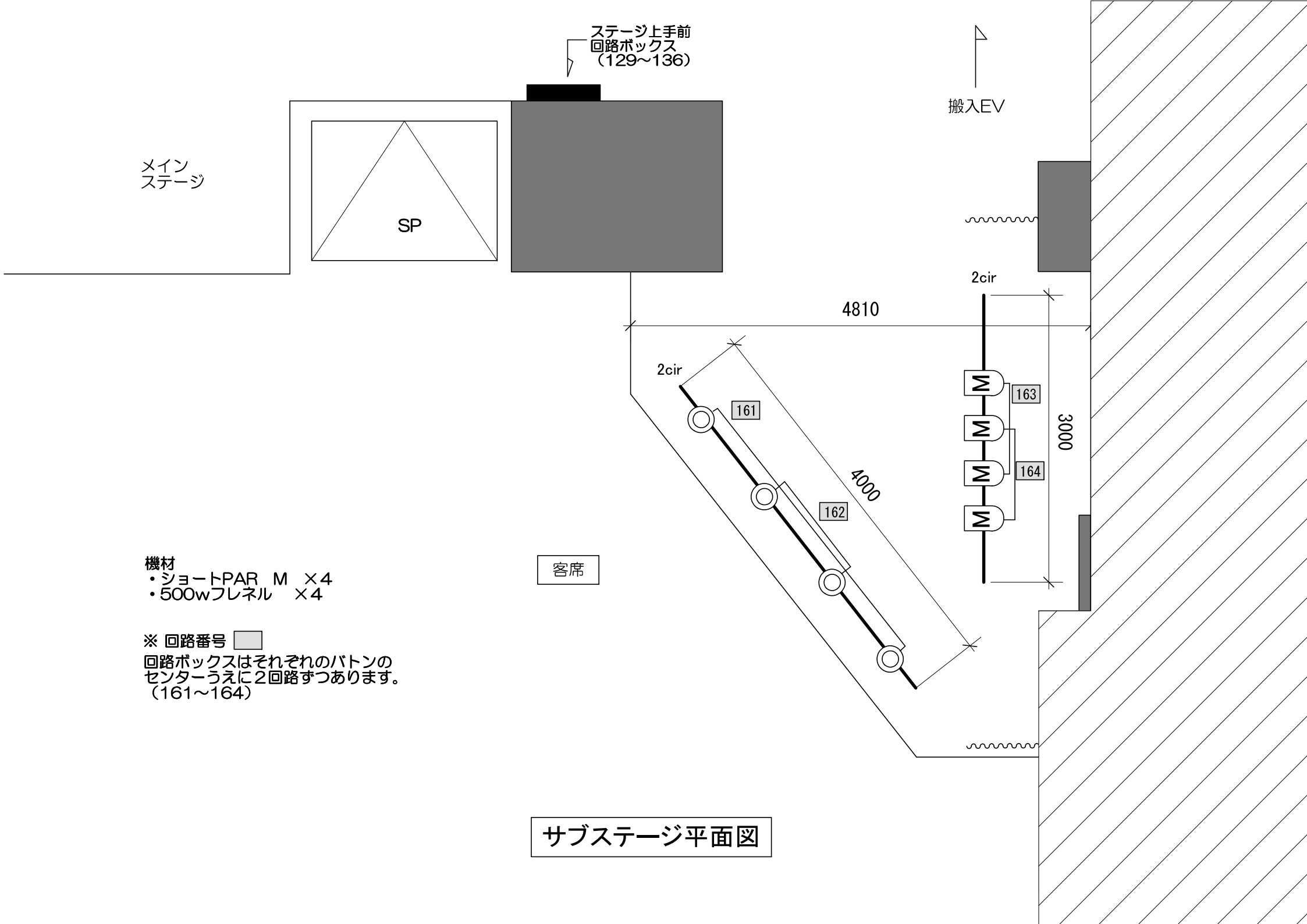

ステージ上手前
回路ボックス
(129~136)

メイン
ステージ

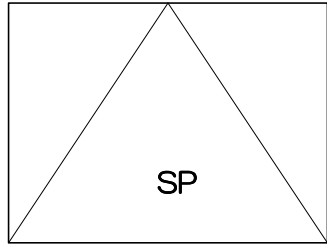

搬入EV

4810

2cir

2cir

161

162

4000

163

164

3000

客席

- 機材
- ・ショートPAR M ×4
 - ・500wフレネル ×4

※ 回路番号
回路ボックスはそれぞれのバトンの
センターうえに2回路ずつあります。
(161~164)

サブステージ平面図

■ 照明予備電源盤

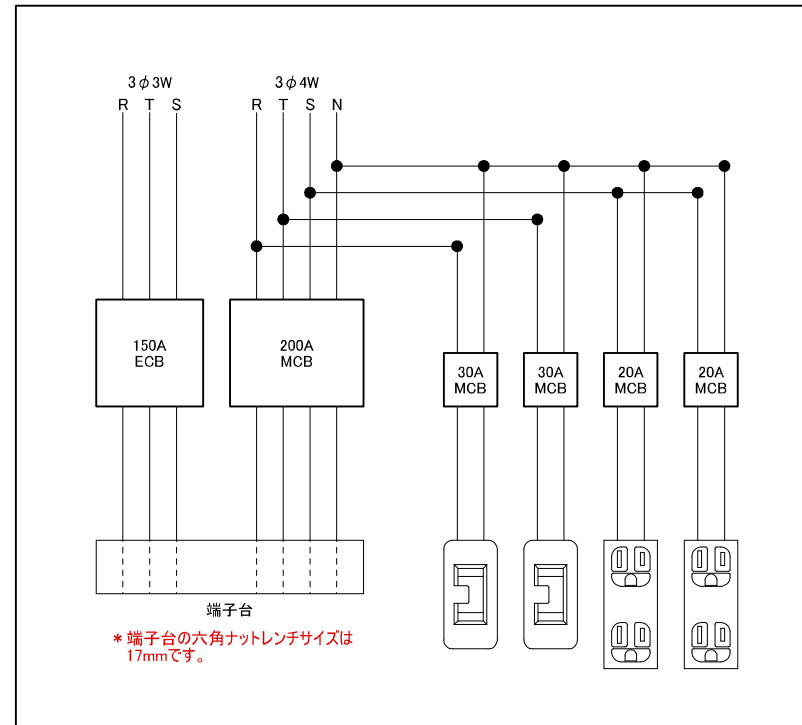

2018/11/15 現在

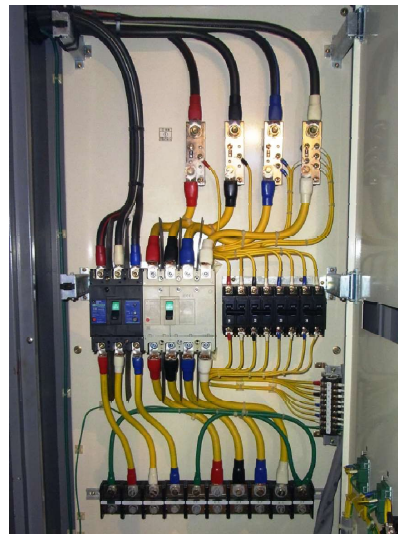

- * 電源関係部材(カムロックケーブル等)は一切貸し出しておりません。
- * 接続作業は利用者側でお願いいたします。

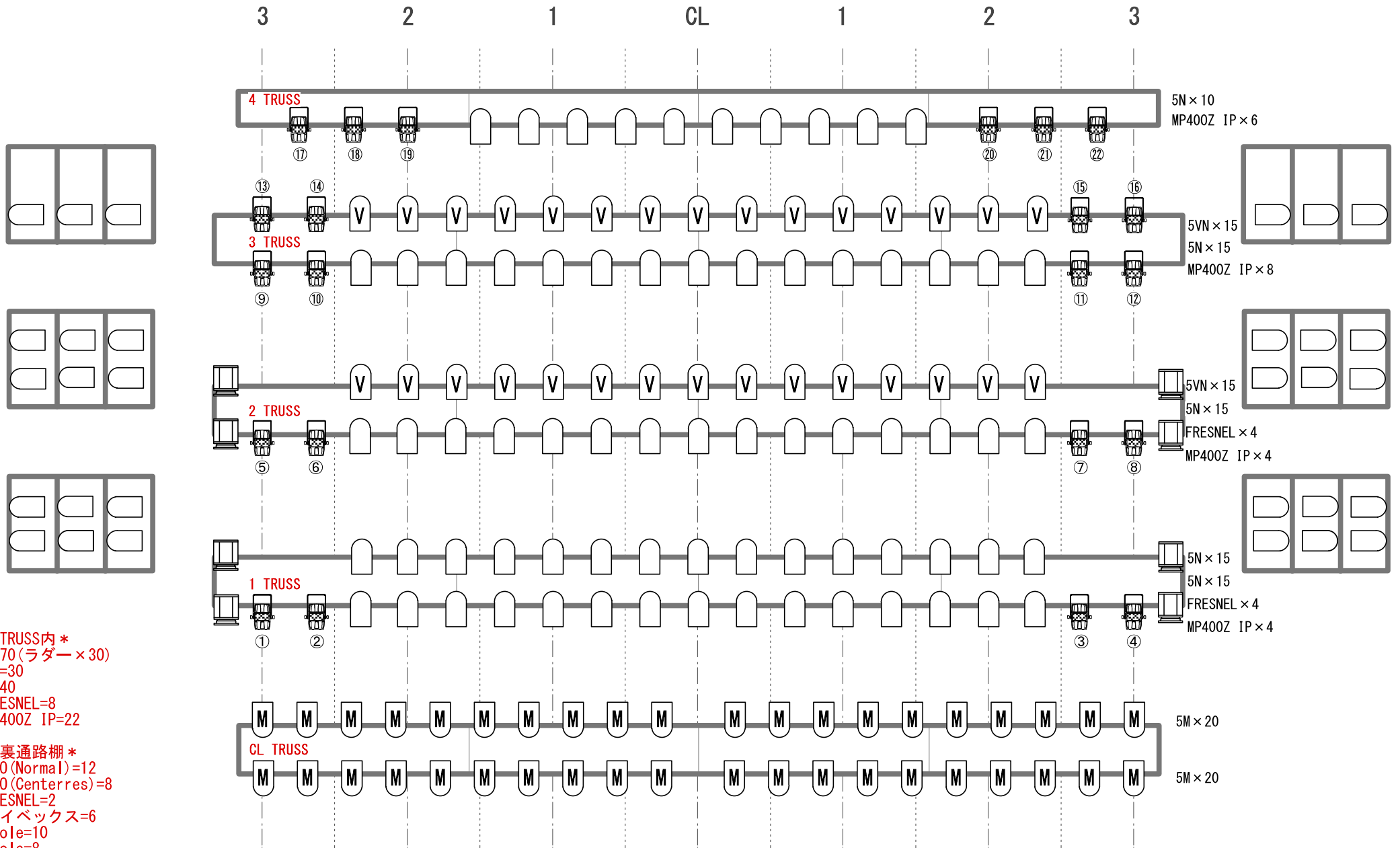

* TRUSS内 *
 N=70 (ラダー×30)
 VN=30
 M=40
 FRESNEL=8
 MP400Z IP=22

* 裏通路棚 *
 ITO (Normal)=12
 ITO (Centerres)=8
 FRESNEL=2
 ハイベックス=6
 2mole=10
 8mole=8
 Spiral=2 (+0L4/6)
 STROBE=4

* (有料機材) *
 ROBE ROBIN 600X LED WASH=8

TSUTAYA O-EAST BASIC PLOT

TSUTAYA O-EAST DMX Address List

【LED PAR】 ACME MP-400Z IP <9ch:MODE>	
1:R / 2:G / 3:B / 4:W / 5:Dimmer 6:Dimmer Fine / 7:Strobe / 8:Zoom / 9:Color Macro	
Fix No.	DMX Address
1	1
2	10
3	19
4	28
5	37
6	46
7	55
8	64
9	73
10	82
11	91
12	100
13	109
14	118
15	127
16	136
17	145
18	154
19	163
20	172
21	181
22	190

【STROBE】 TMB Mono Flash (Solaris SoLED) <4ch:MODE>	
1:Intensity / 2:Duration / 3:Rate / 4:Effects	
Fix No.	DMX Address
1	201
2	205
3	209
4	213

【LED WASH】 ROBE ROBIN LED WASH 600X <37ch:MODE①>	
1:Pan(8bit) / 2:Pan Fine(16bit) 3:Tilt(8bit) / 4:Tilt Fine (16bit) 5:Pan ・ Tilt speed , Pan ・ Tilt time 6:Special functions 7:R(8bit)-zone1 / 8:R fine(16bit)-zone1 9:G(8bit)-zone1 / 10:G fine(16bit)-zone1 11:B(8bit)-zone1 / 12:B fine(16bit)-zone1 13:W(8bit)-zone1 / 14:W fine(16bit)-zone1 15:R(8bit)-zone2 / 16:R fine(16bit)-zone2 17:G(8bit)-zone2 / 18:G fine(16bit)-zone2 19:B(8bit)-zone2 / 20:B fine(16bit)-zone2 21:W(8bit)-zone2 / 22:W fine(16bit)-zone2 23:R(8bit)-zone3 / 24:R fine(16bit)-zone3 25:G(8bit)-zone3 / 26:G fine(16bit)-zone3 27:B(8bit)-zone3 / 28:B fine(16bit)-zone3 29:W(8bit)-zone3 / 30:W fine(16bit)-zone3 31:CTC / 32:Virtual Color Wheel 33:Zoom(8bit) / 34:Zoom fine(16bit) 35:Shutter ・ Strobe 36:Dimmer(8bit) / 37:Dimmer fine(16bit)	
Fix No.	DMX Address
1	1
2	38
3	75
4	112
5	149
6	186
7	223
8	260

*上記アドレスは固定となります。変動可能ですが、終了後の完全復帰作業をお願い致します。

STAGE PAR 400 ZOOM IP

MP-400Z IP



製品仕様

光源 7 x 30W RGBW LED
ビーム角 6° ~40°

DMXチャンネル 5/7/9ch
コントロールモード DMX, RDM
アップグレード DMX LINK

ディスプレイ OLEDディスプレイ
データin/out 5pin XLRソケット
パワーソケット 防水/パワコン in/out
IPレート IP65

入力電圧 AC100-240V、50/60Hz
消費電力 250W
寸法 316x295x197mm
重量 8.5kg

配光表

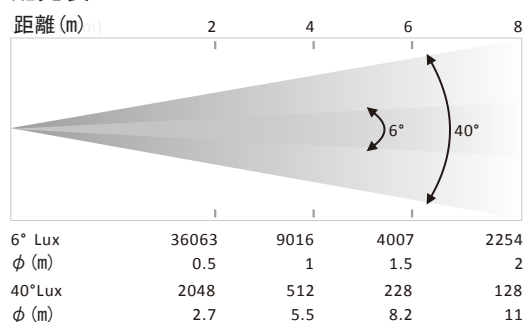

寸法図 (mm)

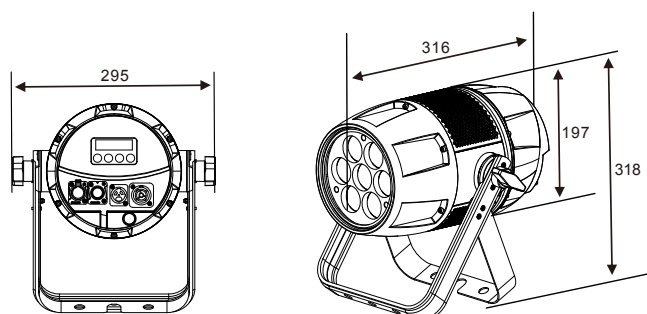

LEDWash600X™

LEDWash300X™



ROBE®

LEDWash300X™

LEDWash600X™

■光源

19x 15W RGBW LEDマルチチップ

37x 15W RGBW LEDマルチチップ

LED寿命：60.000 時間

■光学システム

ズーム：8度~63度 (BEAM MODE時最小8度、WASH MODE時最小15度)

ルーメンアウトプット：4,479ルーメン

照度：4,895ルクス@5m

ルーメンアウトプット：7,218ルーメン

照度：9,780ルクス@5m

■エフェクト

LEDリング3ゾーン独立コントロール

バーチャルカラーホイール：237色 (2.700K, 3.200K, 4.200K, 5.600K and 8.000K含む)

タングステンエミュレート：2.700K and 3.200K

カラーレインボーエフェクト (スピード可変)

■PAN/TILT

Pan：450度/Tilt：300度

■電源仕様等

入力：100-240 V, 50/60 Hz (自動切替)

最大消費電力：200W at 230 V / 50 Hz

最大消費電力：415 W at 230 V / 50 Hz

電源部：ノイトリック powerCON TRUE1

信号部：DMX and RDM data in/out: Locking 3-pin & 5-pin XLR/Ethernet port in: RJ45

制御プロトコル：USITT DMX-512, RDM, ArtNet, MA Net, MA Net2

DMXモード：5種類 (37,21,15,10,37ch)

DMXモード：6種類 (37,21,15,10,37,24ch)

■寸法等

高さ：390 mm

幅：295 mm

奥行：203 mm

重量：8.2 kg

高さ：444 mm

幅：343 mm

奥行：203 mm

重量：10.6 kg

防塵防滴規格：IP20

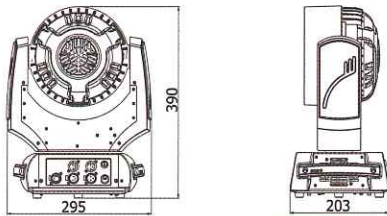

LEDWash300X 外観図

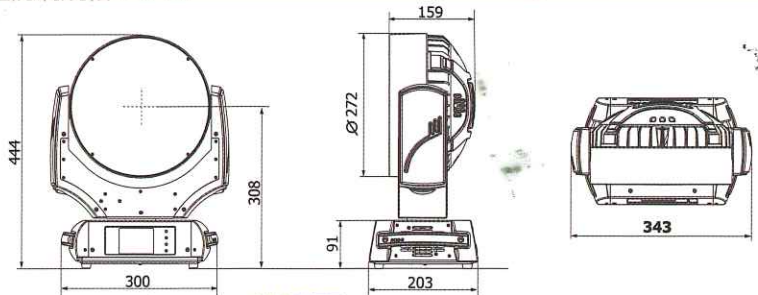

LEDWash600X 外観図

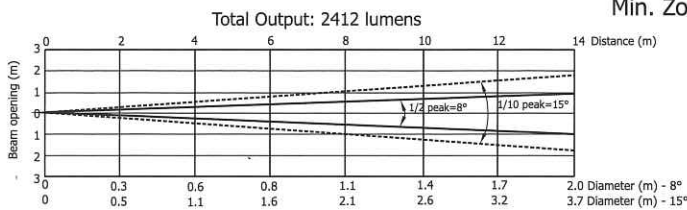

Min. Zoom (Beam mode)

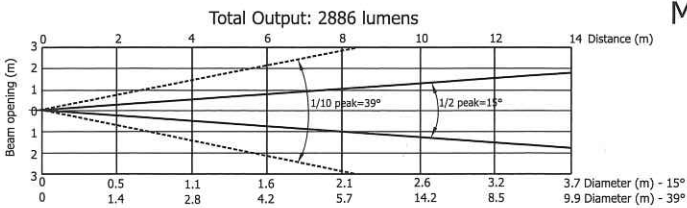
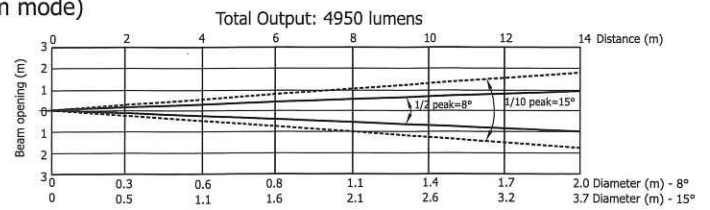

Max. zoom

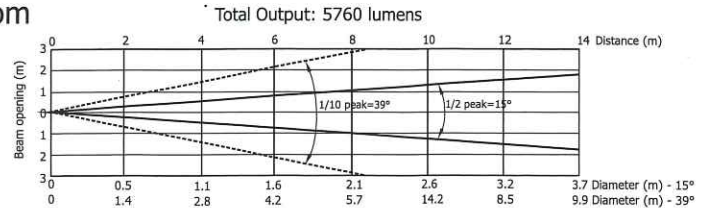

LEDWash300X Photometrics

LEDWash600X Photometrics